

# Hierro Gran Formato Iluminación Frontal

Gran visibilidad a cualquier hora del día

## INFORMACIÓN

Fabricadas íntegramente en hierro soldado, están indicadas tanto para su uso tanto en exterior como interior.

Las letras de hierro gran formato con iluminación frontal están fabricadas en hierro soldado, con un frontal de metacrilato translúcido de 8mm e iluminación led en su interior. Si no se quieren instalar en fachada se pueden fabricar con zapatas y pies para la instalación en el suelo o con bases o peanas de múltiples formas y acabados para su colocación sobre suelo.

## OBSERVACIONES

### ÁNGULO PERIMETRAL:

Para letras de más de 2 metros de altura la fabricación se realiza con ángulo perimetral.

### FRENTE CON METACRILATO DE COLOR:

En este tipo de letras el metacrilato frontal es de 3 mm, nos adaptamos al grueso estándar que tienen los proveedores. Pegamos este a 5 mm transparente que queda por dentro de la letra.

### FRENTE CON VINILO:

En nuestras tarifas están incluidos vinilos poliméricos. Para fundidos o especiales indicarlo en la solicitud de presupuesto.

## ASPECTOS TÉCNICOS

**FRENTE DE LA LETRA:** Metacrilato

**TRASERA DE LA LETRA:** Hierro Bruto / Hierro Lacado

**ACABADOS:** NCS, RAL, Pantone (Hierro Lacado)

### OPCIONES DEL FRENTE:

- Metacrilato Opal 8 mm
- Metacrilato Opal 8 mm + Vinilo translúcido de color
- Metacrilato Black & White 8 mm
- Metacrilato transparente 5 mm + Metacrilato de color 3 mm

## INSTALACIÓN

### LUGAR DE COLOCACIÓN:

Interior y exterior

### INSTALACIÓN:

Existen múltiples maneras, sea apoyadas en el suelo o instaladas sobre fachadas. El tipo de instalación siempre dependerá del tamaño de las letras, la superficie y el tipo de iluminación.

Sobre el **suelo** se pueden instalar con zapatas en la base de las letras y atornilladas o embutidas en cajeado de hormigón o similar, o bien mediante una peana o pletina de base. En **fachadas** existen múltiples posibilidades aunque en la mayoría de los casos proponemos eliminar las traseras de PVC (para letras de más de 2 metros) e instalarlas mediante ángulos perimetrales a la fachada.

### PLANTILLAS:

Suministramos plantillas solo si se nos solicitan. Al trabajar solo para profesionales del sector, la mayor parte de las plantillas se las preparan nuestros clientes.

## ILUMINACIÓN

### ILUMINACIÓN ESTANDAR:

LEDS blancos estancos de 12 voltios (Cálido 3000K / Neutro 6500K) conectados a un transformador 12v/230w para poder conectar a la corriente (230w).

### OTRAS ILUMINACIONES:

LED de color / LED RGB

## LIMITACIONES

### FONDO DE LETRA (TIZÓN):

- Medida estándar (mm): 250 / 300 / 400 / 500 / 600
- Medidas especiales: Consultar

**TRAZO MÍNIMO:** 100 mm

**DIMENSIÓN MÍNIMA:** 200 mm / Consultar para menos

**DIMENSIÓN MÁXIMA:** Sin límites / Consultar

# Hierro Gran Formato Iluminación Frontal

Gran visibilidad a cualquier hora del día

**ESQUEMA MODELO**

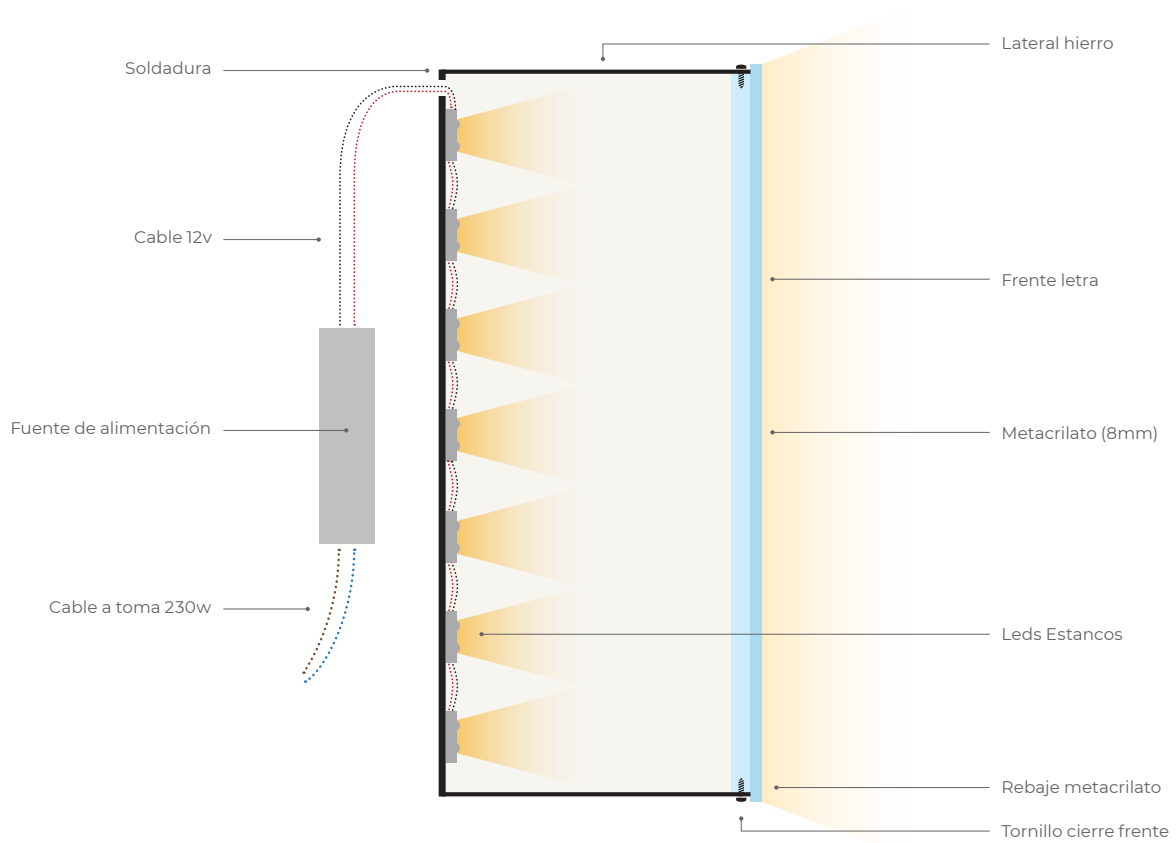

**ESQUEMA MODELO (OPCIONES FRENTE)**

**A** OPCIÓN FRENTE:  
Metacrilato Opal 8 mm + Vinilo translúcido de color

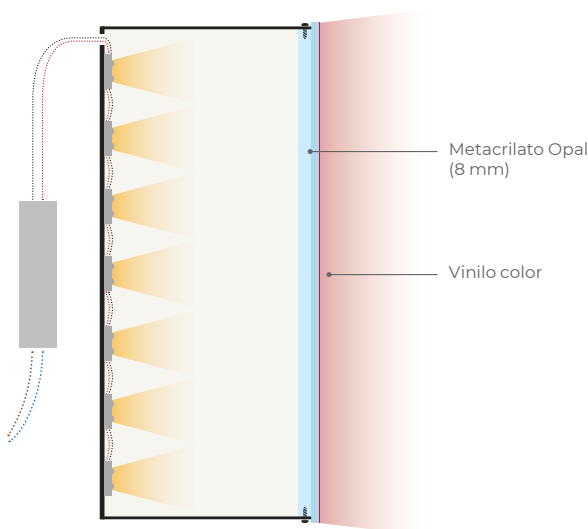

**B** OPCIÓN FRENTE:  
Metacrilato transparente 5 mm + Metacrilato de color 3 mm

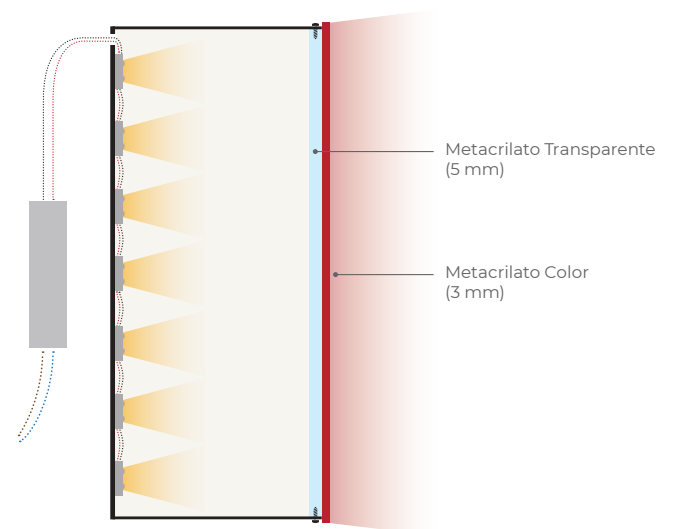

# Hierro Gran Formato Iluminación Frontal

Gran visibilidad a cualquier hora del día

## ESQUEMA - FACHADAS

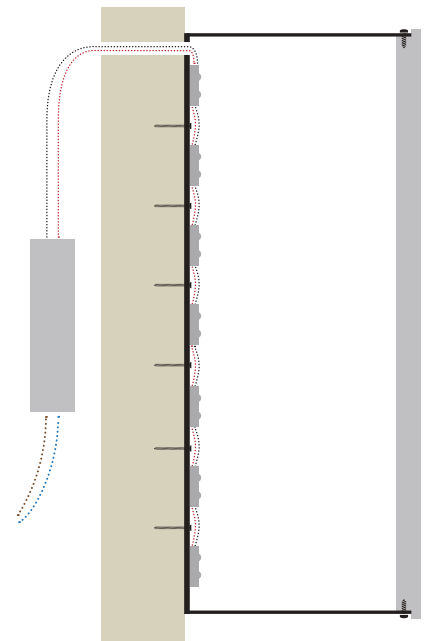
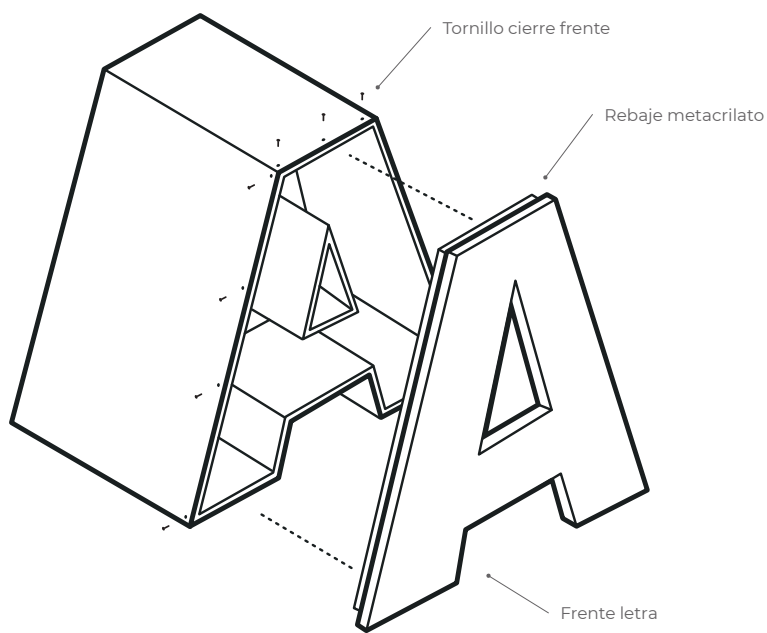

## ESQUEMA - INSTALACIÓN EN SUELO

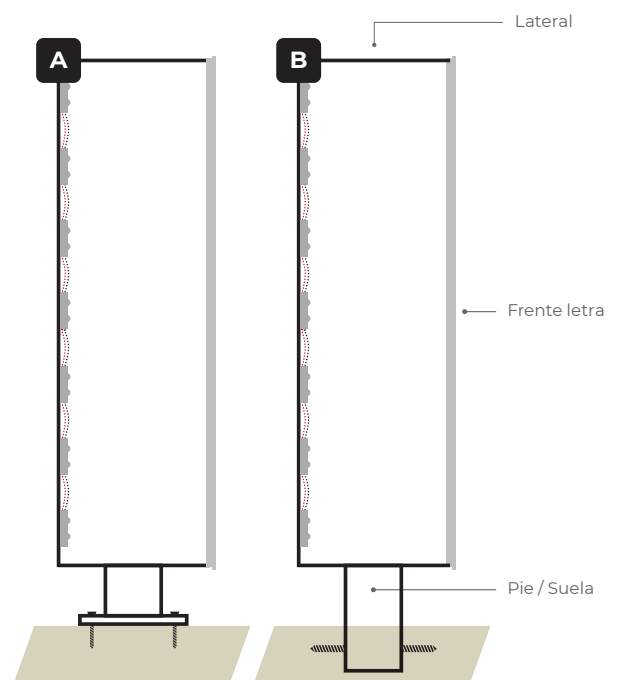
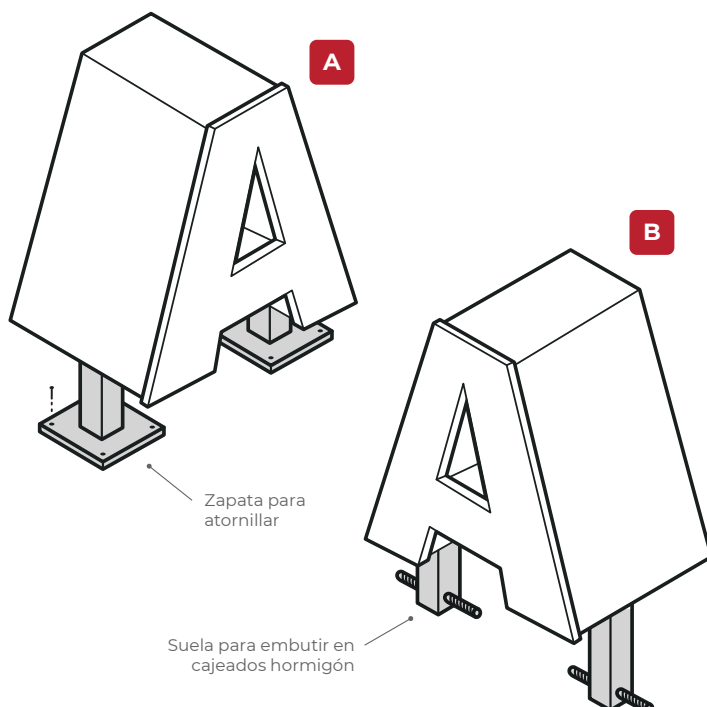

# Hierro Gran Formato Iluminación Frontal

Gran visibilidad a cualquier hora del día

## ESQUEMA - BASES

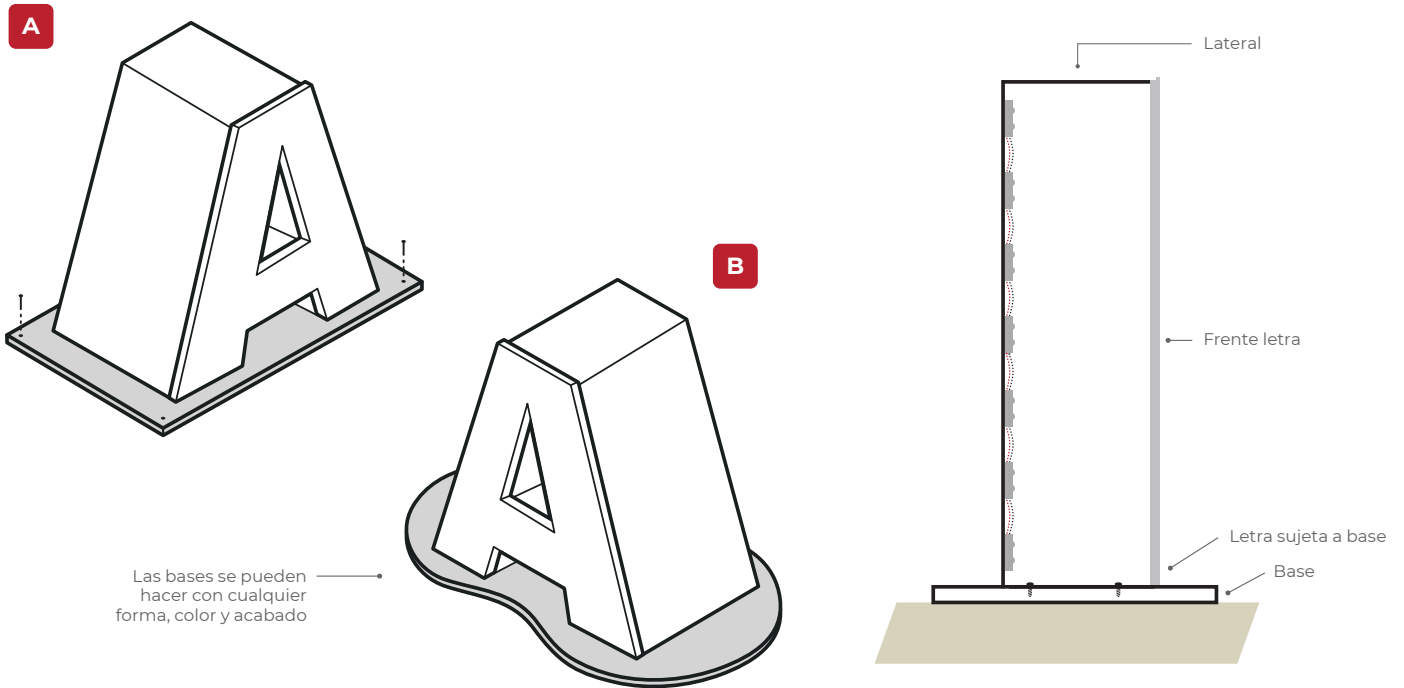

## ESQUEMA - PEANAS

